

MISTOL MIX – устройство с мешочным фильтром и фильтром HEPA



MISTOL MIX-1000



MISTOL MIX-2000

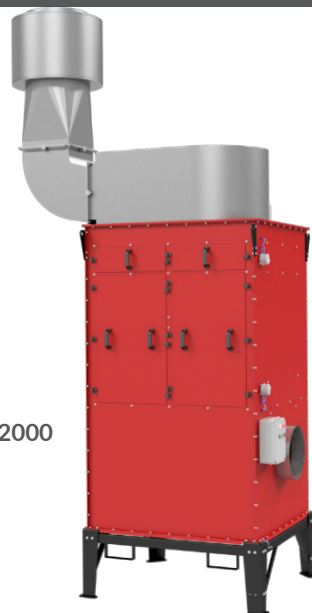

MISTOL MIX-5000

Область применения

Сепараторы MISTOL MIX предназначены для очищения воздуха от масляного тумана, выделяющегося во время различных технологических процессов. Особенно рекомендуется применение данного устройства для удаления частиц масла из паров смазочно-охлаждающей жидкости, применяемой при обработке деталей резки (токарная обработка, фрезерование, сверление). Сепараторы производятся в трех типоразмерах, отличающихся производительностью: MISTOL MIX-1000, MISTOL MIX-2000, MISTOL MIX-5000.

Конструкция устройства

Устройство MISTOL MIX состоит из следующих элементов:

- корпус из стального листа,
- радиальный вентилятор с корпусом изготовленным из литого алюминия,
- камера расширения с экраном,
- предварительный фильтр,
- мешочный фильтр класс F8,
- фильтр абсолютный HEPA (дополнительное оснащение),
- глушитель на выходном патрубке вентилятора,
- два датчика разницы давления сигнализирующие о повышенном сопротивлении на мешочном и HEPA фильтрах,
- узел питания и управления,
- клапан для удаления масла.

На первом этапе загрязненный воздух поступает в камеру расширения, где крупные капли масла осаждаются на экране, затем через сетчатый фильтр воздух поступает на мешочный фильтр, в котором в качестве фильтрующего материала выступает ткань устойчивая к масляным загрязнениям. Очередной этап фильтрации – это фильтр HEPA с эффективностью 99,95%, который является дополнительным оснащением. В зависимости от ожидаемой

эффективности очистки, можно этот фильтр использовать в качестве последней степени фильтрации. Отделенное масло стекает в камеру осаждения, под которой закреплен клапан для удаления масла в любую емкость установленную под устройством. Устройство оснащено смотровой крышкой, которая дает возможность очищать камеру расширения.

Эксплуатация

Сепараторы MISTOL MIX-1000 и MISTOL MIX-2000 стандартно оснащены тремя входными патрубками. Пользователь может выбрать удобный для себя вариант подключения – на задней стенке или на боковых стенках устройства.

Есть также возможность изменения направления вылета воздуха из вентилятора с помощью поворота вентилятора на вытяжном патрубке или поворот глушителя на выходном патрубке.

Оборудование во время эксплуатации не требует постоянного обслуживания кроме функции включения и выключения устройства. Ежедневное техническое обслуживание заключается в очистке камеры осаждения масла с помощью клапана. Под сепаратор необходимо подставить соответствующий поддон.

Во время эксплуатации необходимо контролировать время замены фильтров, о чем сигнализируют контрольные лампочки, управляемые датчиками разницы давления на фильтрах. Для контроля состояния фильтров оборудование оснащено контрольными лампочками управляемыми датчиками давления на фильтрах.

Во время эксплуатации может включиться лампочка, информируя о том, что фильтру необходимо время для стекания масла. Если лампочка горит даже после стекания масла – фильтр необходимо заменить на новый.

Оборудование не предназначено для эксплуатации в круглосуточном режиме, т.к. необходимо время для стекания накопленного масла с фильтра.

Время необходимое для стекания накопленного масла с фильтра составляет примерно 4–8 часов.

Технические параметры

Тип	№ по кат	Макс. расход [м³/час]	Макс. давление [Па]	Напряжение [В]	Мощность двигателя [кВт]	Уровень акустического давления [дБ(A)] на расстоянии		Масса [кг]
						1 м	5 м	
MISTOL MIX-1000	800S20	1600	1650	230	0,75	69	64	104
MISTOL MIX-2000	800S21	2850	2050	230	1,5	72	66	134
MISTOL MIX-5000	800S22	8700	4200	3x400	7,5	75	69	660

MISTOL MIX

MISTOL MIX-1000

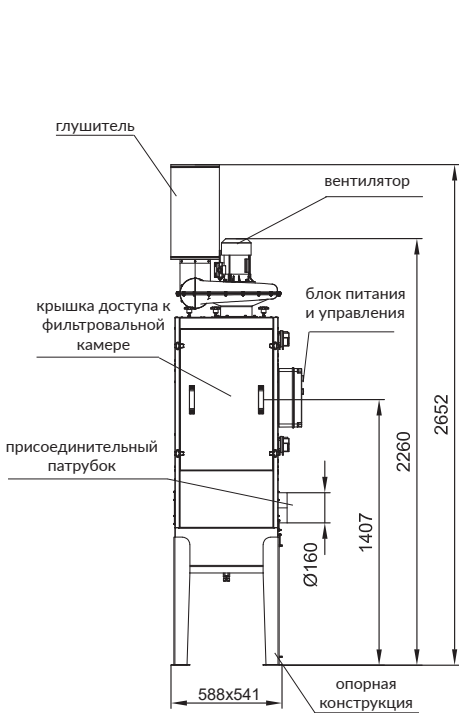

MISTOL MIX-2000

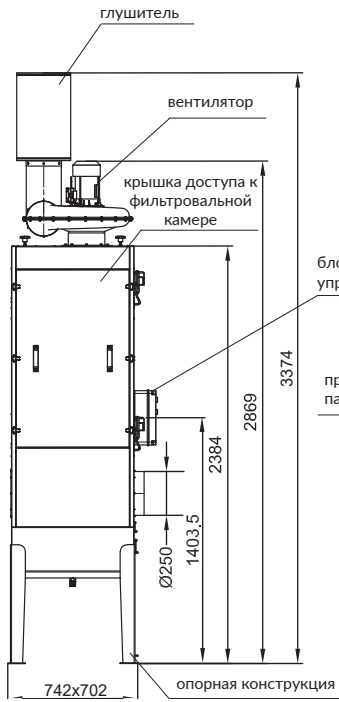

MISTOL MIX-5000

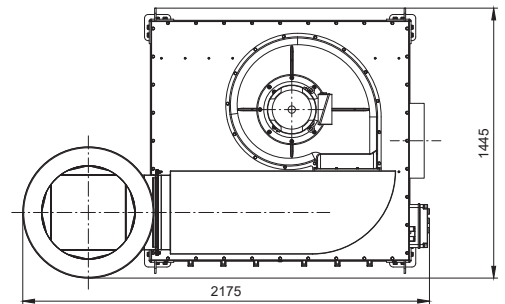
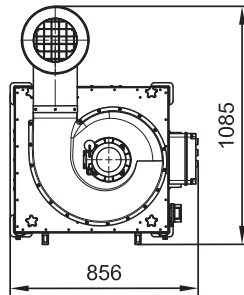
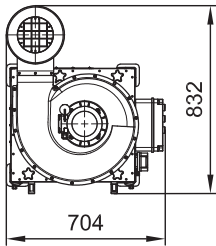
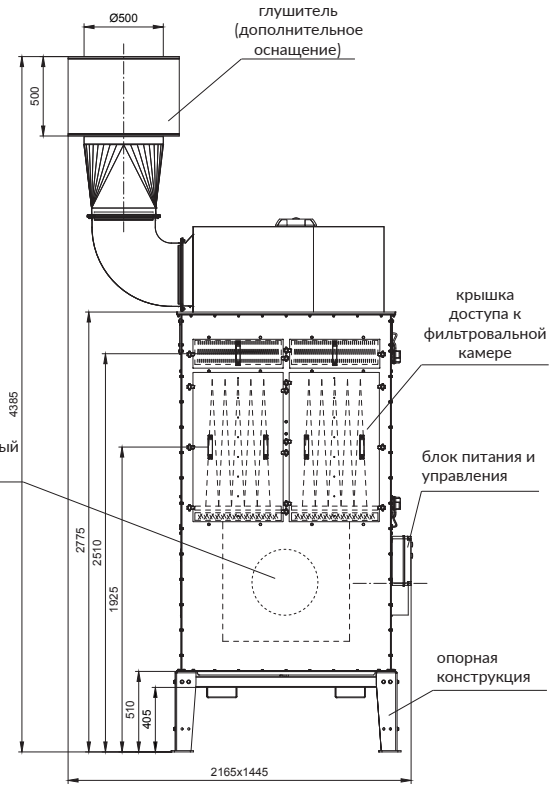

Аэродинамические характеристики

MISTOL MIX-1000

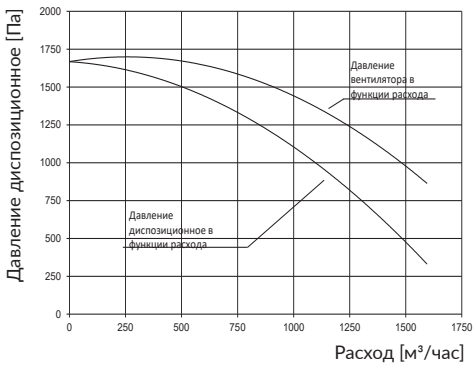

MISTOL MIX-2000

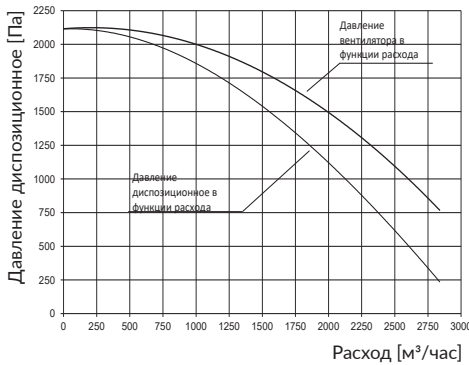

MISTOL MIX-5000

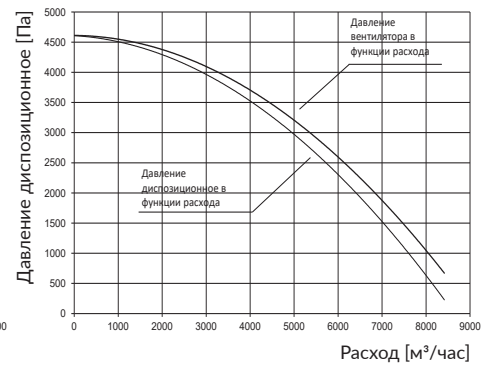



Дополнительное оснащение (касается MISTOL MIX-5000)

Переходник 400x400/Ø500 мм

Глушитель

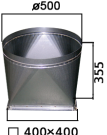
Колено 400x400 мм

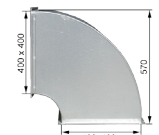
 <p>Ø500 355 400x400</p>	Тип	№ по кат	 <p>500 500</p>	Тип	№ по кат	 <p>400x400 570 400x400</p>	Тип	№ по кат
	ZR-UF	829R82		TK-UF	830T92		KL-UF	829K97